

№	Код	Наименование	Упак. м/шт.	Ед.	Длина мм	Ширина мм	Высота мм	Прочее
---	-----	--------------	----------------	-----	-------------	--------------	--------------	--------

Профили для разделения

Разделяющие профили AP.

PG - Оцинкованная тонколистовая сталь. Рекомендуемое применение: зоны I и C1-C2.

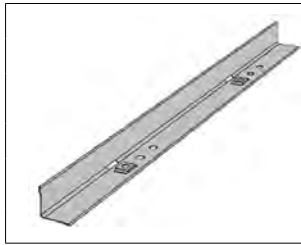

471	1449710	AP-40 L=2750 PG	10	шт	2750	25	25	
472	1449718	AP-40 L=1750 PG	10	шт	1750	25	25	
HDG - Горячеоцинкованная сталь. Рекомендуемое применение: зоны I-II и C1-C4.								
473		AP HDG L=2750 mm	10	шт	2750	25	25	
HST - Сталь нержавеющая, кислотостойкая AISI316L. Рекомендуемое применение: зоны I-IV и C1-C5.								
474	1430401	HST AP-40 L=2000	10	шт	2000	25	25	

Лотки SR для низковольтных кабелей.

PG - Оцинкованная тонколистовая сталь. Рекомендуемое применение: зоны I и C1-C2.

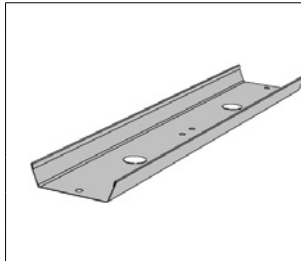

475	1449701	SR-50 L=2000 PG	20	м	1996	50	25	
476	1449702	SR-100 L=2000 PG	20	м	1996	100	25	
477	1449703	SR-150 L=2000 PG	20	м	1996	150	25	
HST - Сталь нержавеющая, кислотостойкая AISI316L. Рекомендуемое применение: зоны I-IV и C1-C5.								
478	1430402	HST SR-50 L=2000	20	м	1996	50	25	
479	1430403	HST SR-100 L=2000	20	м	1996	100	25	
480	1430404	HST SR-150 L=2000	20	м	1996	150	25	

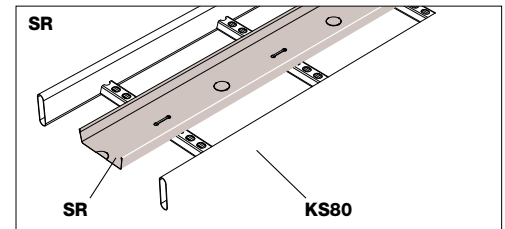
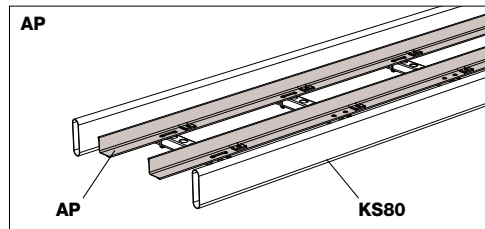
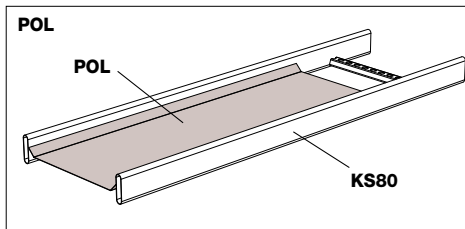

Днища для кабельных лестниц

Защитные пластины POL, нижние.

PG - Оцинкованная тонколистовая сталь. Рекомендуемое применение: зоны I и C1-C2.

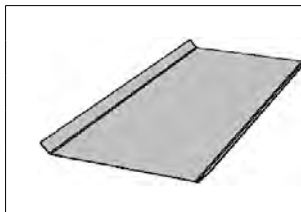

481	1449417	POL-150 L=3000 PG	30	м	3000	118	17	
482	1449412	POL-200 L=3000 PG	30	м	3000	168	17	
483	1449413	POL-300 L=3000 PG	30	м	3000	268	17	
484	1449414	POL-400 L=3000 PG	30	м	3000	368	17	
485	1449415	POL-500 L=3000 PG	30	м	3000	468	17	
486	1449416	POL-600 L=3000 PG	30	м	3000	568	17	

Крышки

Защитные крышки SK, также для вертикально установленных лестниц.

Толщина листа

PG - Оцинкованная тонколистовая сталь. Рекомендуемое применение: зоны I и C1-C2. (мм)

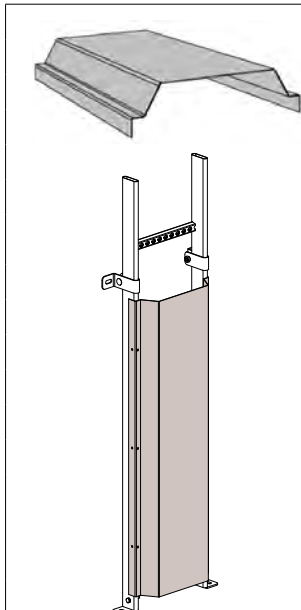

487	1449711	SK-150 L=1550 PG	10	шт	1550	150	30+50	1.5
488	1449712	SK-200 L=1550 PG	10	шт	1550	200	30+50	1.5
489	1449713	SK-300 L=1550 PG	10	шт	1550	300	30+50	1.5
490	1449714	SK-400 L=1550 PG	10	шт	1550	400	30+50	1.5
491	1449715	SK-500 L=1550 PG	10	шт	1550	500	30+50	1.5
492	1449716	SK-600 L=1550 PG	10	шт	1550	600	30+50	1.5
PURAL - Оцинкованная и окрашенная сталь, серая. Рекомендуемое применение: зоны I-II и C1-C4.								
493	1431080	SK-150 L=1500 PURAL	10	шт	1500	150	30+50	1.0
494	1431081	SK-200 L=1500 PURAL	10	шт	1500	200	30+50	1.0
495	1431082	SK-300 L=1500 PURAL	10	шт	1500	300	30+50	1.0
496	1431083	SK-400 L=1500 PURAL	10	шт	1500	400	30+50	1.0
497	1431084	SK-500 L=1500 PURAL	10	шт	1500	500	30+50	1.0
498	1431085	SK-600 L=1500 PURAL	10	шт	1500	600	30+50	1.0
499	1431086	SK-700 L=1500 PURAL	10	шт	1500	700	30+50	1.0
500	1431087	SK-800 L=1500 PURAL	10	шт	1500	800	30+50	1.0
501	1431088	SK-900 L=1500 PURAL	10	шт	1500	900	30+50	1.0
502	1431089	SK-1000 L=1500 PURAL	10	шт	1500	1000	30+50	1.0